

Průmyslový odmašťovací stůl BeKis Aqua Jet

Uživatelská příručka

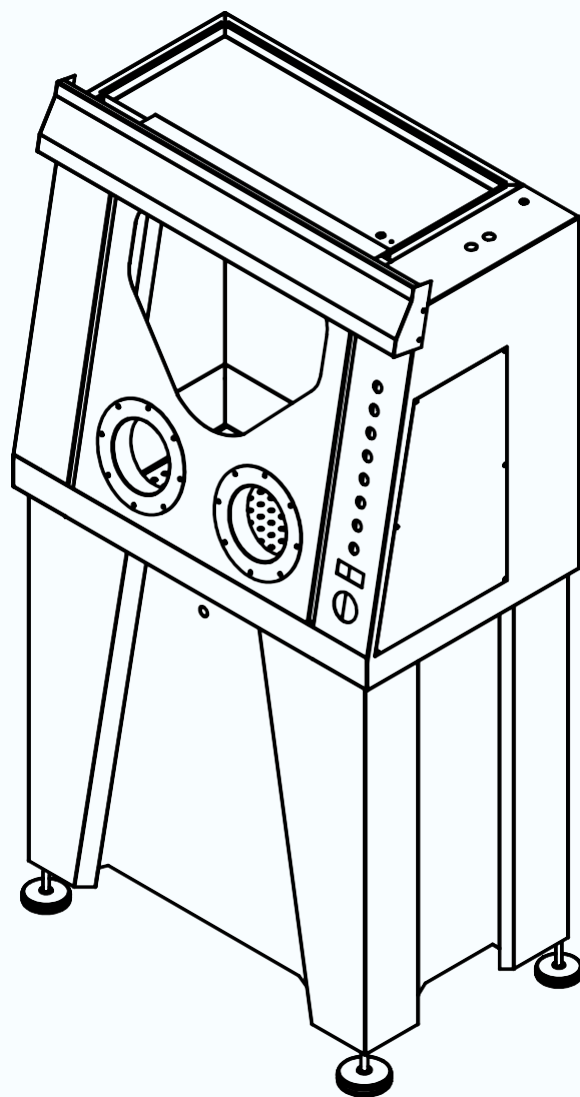

Průmyslový odmašťovací stůl BeKis Aqua Jet

Uživatelská příručka

CÍLE A ROZSAH UŽIVATELSKÉ PŘÍRUČKY

Uživatelská příručka popisuje průmyslový odmašťovací stůl Aqua Jet, za účelem jeho správného ovládání.

Obecně platí, že manuál obsahuje následující informace.

1. Provozní informace,
2. Popis mycího stolu
3. Nastavení mycího stolu
4. Použití mycího stolu
5. Bezpečnostní pravidla
6. Údržba a opravy mycího stolu

ZODPOVĚDNOSTI

Vlastník výrobku je odpovědný za uplatňování bezpečnostních pravidel uvedených v tomto návodu k obsluze, nebo za jejich uplatňování delegováním svých pravomocí a rizik, která mohou nastat z důvodu jejich neuplatnění. Majitel výrobku je také zodpovědný za pravidelnou údržbu stroje.

OBECNÝ POPIS

Stroj byl navržen pro minimální spotřebu vody, čisticích prostředků, elektrické energie a času (pracovní síly) s cyklickým a filtračním vodním systémem.

Průmyslový odmašťovací stůl BeKis Aqua Jet

Uživatelská příručka

SPECIFIKACE ZÁKLADNÍHO POUŽITÍ STROJE

Stroj musí být provozován s ohledem na příslušné normy a bezpečnostní pravidla. Při provozu stroje však může dojít k poškození životnosti obsluhy, některých součástí nebo samotného stroje nebo nebezpečí.

- Stroj smí být používán pouze k účelu, pro který byl navržen
1. Mycí stůl používejte dle pokynů uvedených v uživatelské příručce.
 2. Mycí stůl smí být obsluhován výhradně pracovníky, kteří byli seznámeni s obsluhou stroje a se všemi riziky, které se nesprávným používáním odmašťovacího stolu mohou vyskytnout.
 3. V případě, že se na stroji vyskytne jakákoli funkční porucha, zejména taková, která by mohla ohrozit bezpečnost pracovníka nebo stroje, musí být stroj okamžitě zastaven a problém musí být následně vyřešen.
 4. Riziko způsobené nesprávným používáním stroje nese uživatel. Práce stroje v rámci navržených limitů je vysvětlena v uživatelské příručce.
 5. Nepoužívejte mycí stůl ve vypnutém stavu
 6. Jako náplň mycího stolu používejte výhradně vodou ředitelné mycí kapaliny doporučené výrobcem.
 7. Pokud je stroj používán k jiným účelům než je určen, výrobce ani jeho zástupci nenesou odpovědnost za žádné škody, které mohou nastat.

Průmyslový odmašťovací stůl BeKis Aqua Jet

Uživatelská příručka

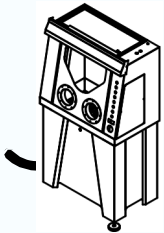

Před zahájením instalace stroje dbejte na jeho správné umístění. Dbejte, aby v okolí místa, kde bude mycí stůl instalován, byl dostatek místa pro jeho komfortní a bezpečnou obsluhu .

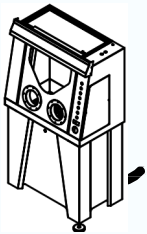

Neprovozujte mycí stůl bez vody v nádrži stroje. Ujistěte se, že je voda naplněna až po kryt nádrže.

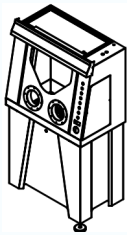

Čistěte sací filtry a v pravidelných intervalech vyměňujte vodu, abyste zabránili poklesu tlaku a zajistili lepší mycí účinek.



Zabraňte kontaktu ovládacího panelu s vodou. Nechte kryt panelu zavřený.

Průmyslový odmašťovací stůl BeKis Aqua Jet

Uživatelská příručka

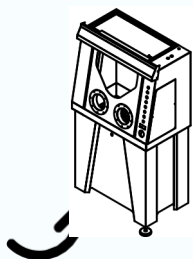

Pro správnou funkci mycího stolu je nutné jej umístit pomocí aretačních šroubů na nohách stolu tak, aby byl ve vodováze.

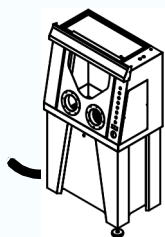

Otevřete pneumatický kryt mycího stolu a umístěte díly, které chcete odmašťovat do stroje. Při ručním mytí držte ostříkovací pistoli pevně a ujistěte se, že s ní můžete uvnitř stolu volně manipulovat.

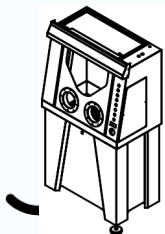

Dobře uzavřete kryt mycího stolu tak, aby nedocházelo k úniku vody.

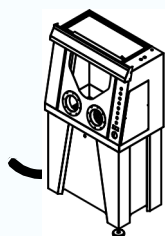

Vždy když je kazetový filtr znečištěn, vyměňte vodu a filtr za nový, abyste dosáhli lepšího odmašťovacího účinku.

Průmyslový odmašťovací stůl BeKis Aqua Jet

Uživatelská příručka

1. Pomocí 4 aretačních šroubů na nohách stolu nastavte mycí stůl do vodováhy na místě, kde bude stroj instalován.
2. Zapojte zástrčku přívodu vzduchu.
3. Sejměte kryt na nádrži stroje. Naplňte nádrž vodou až po okraj. Po spuštění stolu se také začnou plnit filtry.
4. Umístěte díly, které chcete odmašťovat do stroje.
5. Zavřete pneumatický kryt a uchopte ostříkovací pistoli v rukavicích.
6. Před stisknutím tlačítka pevně držte ostříkovací pistoli v ruce.
7. Sešlápněte pedál tlakové myčky.
8. Postupujte podle návodu k použití panelu.

Průmyslový odmašťovací stůl BeKis Aqua Jet

Uživatelská příručka

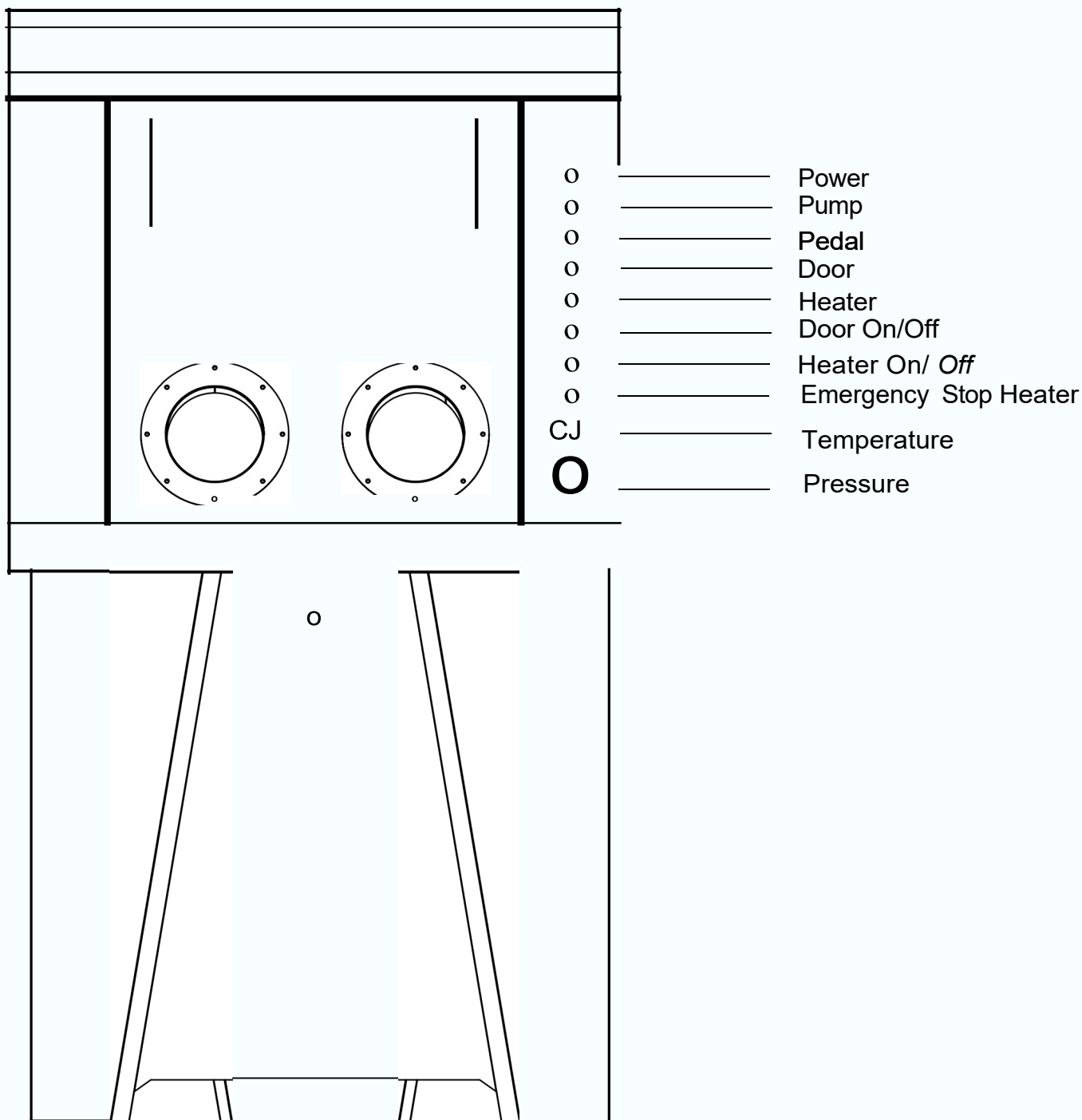

Průmyslový odmašťovací stůl BeKis Aqua Jet

Uživatelská příručka

VYSVĚTLIVKY K NÁPISŮM NA OVLÁDACÍM PANELU

- 1- **Power:** Když je mycí stroj zapnut do sítě, kontrolka svítí.
- 2- **Pump:** Kontrolka svítí při zapnutém čerpadle.
- 3- **Pedal:** Kontrolka svítí při sešlápnutí pedálu ručního mytí.
- 4- **Door:** Kontrolka svítí při otevření krytu.
- 5- **Heater:** Kontrolka svítí, když se ohřívá voda.
- 6- **Door On/Off:** Pomocí tlačítka otevřete a zavřete pneumatické dveře mycího stolu.
- 7- **Heater On/Off:** Ovladač zapnuto / vypnuto
- 8- **Emergency Stop:** Nouzový vypínač – použijte v případě nouze.
- 9- **Heater Temperature:** Pomocí tlačítek nastavte teplotu vody.
- 10- **Pressure:** Manometr pro zobrazení tlaku.

Průmyslový odmašťovací stůl BeKis Aqua Jet

Uživatelská příručka

- Aby měl mycí stůl dlouhou životnost a fungoval správně, provádějte pravidelnou údržbu.
- Před údržbou musí být vypnuto elektrické připojení stroje.

PRAVIDELNÁ DENNÍ ÚDRŽBA

Po každém praní vyčistěte vnitřek stroje mycí pistolí.

MĚSÍČNÍ ÚDRŽBA

- Vyčistěte vnitřní a vnější filtr
- Vyprázdněte vodu.
- Vyčistěte nádrž.
- Postupujte podle návodu k čištění a výměně filtru.

VYPRAZDŇOVÁNÍ VODY

- Vypněte elektrické připojení stroje.
- Ujistěte se, že je stroj studený.
- Otevřením vypouštěcího ventilu vody vypustěte vodu.

Průmyslový odmašťovací stůl Aqua BeKis Jet

Uživatelská příručka

MOŽNÉ PORUCHY A JEJICH ŘEŠENÍ

Únik vody z mechanické ucpávky

Možné příčiny

- Znečištěné vodní filtry.
- Provedte měsíční údržbu.

Nedostatečný odmašťovací účinek

Možné příčiny

- Nedostatečná koncentrace odmašťovací kapaliny ve stroji.
- Nízká teplota vody.
- Nastavení časování je krátké.
- Čisticí voda je příliš špinavá.
- Voda se neohřívá.

Voda se neohřívá.

Možné příčiny

- Není nastavena teplota vody na termostatu
- Možná porucha ohřívací spirály

Některé funkce nefungují

Možné příčiny

- Zkontrolujte pojistky na distribučním rozvaděči
- Kontaktujte výrobce.

Průmyslový odmašťovací stůl BeKis Aqua Jet

Uživatelská příručka

DOPORUČENÍ

Pokud stroj nepoužíváte, zavřete dvířka stroje.

BEZPEČNOST A BEZPEČNOSTNÍ OPATŘENÍ

Obecné popisy: Stroje vyráběné společností Bekis kladou zvláštní důraz na bezpečnost.

Jsou speciálně upraveny tak, aby obsluha měla k dispozici vhodné pracovní prostředí.

Jsou vysvětlena nebezpečí, která se mohou vyskytnout během provozu, a způsob, jak jim předcházet. Zvláštní částí je vysvětlení prevence proti nemocem, které se mohou vyskytnout v důsledku pracovních podmínek.

KVALITA, VÝBĚR A ZÁKLADNÍ POVINNOSTI PERSONÁLU

- Osoba obsluhující mycí stůl musí být ve věku a zdravotním stavu stanoveném právními předpisy.
- Dodržování bezpečnostních předpisů je povinností provozovatele.
- Mycí stůl mohou obsluhovat jen osoby prokazatelně seznámené s jeho obsluhou a bezpečnostními předpisy.
- Je třeba se ujistit, že osoba obsluhující stroj je oprávněnou osobou.
- Mycí stůl nesmí obsluhovat jiné, než proškolené osoby.

Průmyslový odmašťovací stůl BeKis Aqua Jet

Uživatelská příručka

Kromě obsluhy nesmí do provozu zasahovat další osoby. Nezaškolené osobě nesmí být dovoleno mycí stůl obsluhovat. Práce na elektrické síti a elektrické části mycího stolu musí být prováděny výhradně autorizovaným elektrikářem v souladu s platnými bezpečnostními předpisy.

Pro vytvoření bezpečného pracovního prostředí musí být obsluha mycího stolu poučena o první pomoci s ohledem na možná pracovní rizika v souvislosti s obsluhou mycího stolu. Pracovníci si musí přečíst a porozumět uživatelské příručce.

Průmyslový odmašťovací stůl BeKis Aqua Jet

Uživatelská příručka

Bezpečnostní pravidla: Obecná bezpečnostní pravidla:

Při používání stroje musí být uživatelská příručka umístěna na místě, kde ji lze snadno najít. Uživatelskou příručku si musí přečíst každý, kdo stroj používá / obsluhuje.

Obecně příručka zahrnuje řešení problémů, které se vyskytují na pracovišti, odstraňování usazenin, zbavování se použitého oleje z pracovního prostředí atd. Návod k použití mimochodem obsahuje pravidla/informace o závaznosti pravidla/zásady, prevence nehod; pravidla ochrany životního prostředí, nebo kde a jak lze stroj používat.

Při práci s mycím stolem se obsluha ani nikdo jiný nesmí věnovat jiné činnosti než zahrnuje samotný mycí proces a plně se soustředit na tuto činnost.

Při provádění běžné údržby by měl být mycí stůl vypnut a odpojen od elektrické sítě.

Před provedením jakékoli opravy elektrické části stroje by mělo být nouzové tlačítko a všechna elektrická vypnuta a odpojena.

Průmyslový odmašťovací stůl BeKis Aqua Jet

Uživatelská příručka

Za provozu mycího stolu, by do krytých otvorů stroje neměly být vkládány žádné cizí předměty (klíče, šroubováky atd.).

Na elektro-elektronické části nesmí kapat žádná kapalina (voda, olej atd.). Pracovní prostředí by mělo být čisté a suché.

Pracoviště musí být vybaveno hasicím přístrojem, a dalšími vhodnými havarijními prostředky.

Při práci musí obsluha používat běžné ochranné pomůcky (ochranné brýle, rukavice atd.). Pracovník, který provádí opravy, servisní a údržbové práce, je povinen důsledně dodržovat bezpečnostní předpisy.

Operátor, který provádí údržbu, musí mít na ruku ochranné rukavice, aby nehrozilo poranění o ostré plochy.

Pracovní oděv musí být nošen tak, aby se nemohl zachytit například v otvorech pro ruce v mycím stole, dlouhé vlasy obsluhy musí být zajištěné pokrývkou hlavy.

Během provozu by nemělo být umožněno žádné nepovolané osobě zdržovat se na pracovišti s mycím strojem. Při případném opracovávání odmašťovaných dílů by se měly používat výhradně nepoškozené nástroje.

Kromě odmašťovaných dílů by se na pracovní desce stolu neměly nacházet žádné cizí materiály, například klíče, či jiné nářadí.

Při manipulaci s tuky, oleji a jinými chemickými látkami důsledně dodržujte bezpečnostní předpisy. Při manipulaci se strojem věnujte zvýšenou pozornost prevenci proti opaření a popálení. Stejná opatření dodržujte také v případě poruch, viz údržba a opravy, jak je popsáno v této uživatelské příručce.

Průmyslový odmašťovací stůl BeKis Aqua Jet

Uživatelská příručka

Při manipulaci s mastným olejem a jinými chemickými látkami důsledně dodržujte platné bezpečnostní předpisy.

Při manipulaci s horkými díly v mycím stole i mimo něj, věnujte zvýšenou pozornost prevenci proti opaření a pálení.

ELEKTRICKÉ PŘIPOJENÍ

- Připojte hlavní instalační kabel
- Použitý kabel musí mít izolaci H07RN-F a minimálně Sx6 mm²
- Pro instalaci musí být použito 30 mA proudového chrániče
- Při každém úniku elektrického proudu relé zbytkového proudu vypne elektrickou energii a uvede se do činnosti.
- Elektrická instalace musí být uzemněna tak, aby byly proudové chrániče zajištěny.
- Elektrické připojení nesmíte provádět mokřma rukama.

1. Napájecí rozvaděč je chráněn proti kontaktu s vodou. Nesmí však být v kontaktu s tlakovou vodou.
2. Kryt desky rozvodu energie musí být trvale uzavřen.
3. Klíč pro otevření krytu desky rozvodu energie musí být uložen na bezpečném místě.

Zkontrolujte shodu elektrické instalace, ke které bude stroj připojen. Elektrické připojení stroje musí být splněny tyto podmínky:

- Mycí stůl musí být uzemněn
- 3 fáze, AC 380-400 AC V 50 Hz
- Pojistky musí být maximálně 60A.

Průmyslový odmašťovací stůl BeKis Aqua Jet

Uživatelská příručka

MANIPULACE A MONTÁŽ STROJE

Během přenášení a manipulace mycího stolu přijměte nezbytná opatření proti riziku pádu a převrácení vzhůru nohama. Používejte vhodné zvedací nástroje. Umístěte stroj na rovnou a pevnou podlahu. Neumísťujte stroj do blízkosti hořlavých a výbušných materiálů a nenechávejte hořlavý a výbušný materiál v blízkosti stroje během jeho provozu. Hasicí přístroj umístěte v blízkosti mycího stolu. Při používání stroje dodržujte nezbytná bezpečnostní opatření.

Montáž stroje musí provádět pouze kompetentní osoby. Pro zvedání stroje použijte manipulační popruhy minimálně 20 mm 8 x 19. Popruhy umístěte tak, aby stroj zůstal ve zavěšené poloze, přičemž popruh vyvažujte z obou stran stroje. Operaci zvedání provedte ideálně pomocí jeřábu s vhodnou nosností, nebo jiným k tomu vhodným manipulačním prostředkem. Při manipulaci na jeřábu nestůjte pod strojem z důvodu nebezpečí pádu stroje, nebo potenciálního nebezpečí úrazu kýváním stroje.

Průmyslový odmašťovací stůl BeKis Aqua Jet

Uživatelská příručka

PRACOVNÍ POSTUP

- Provedte připojení tlakového vzduchu a přívodu elektřiny.
- Naplňte stroj vodou.
- Když je zásobní nádrž naplněna, přidejte odmašťovací prostředek v doporučené koncentraci.
- Nastavte indikátor teploty na 70-80°C a zapněte ohřev vody.
- Podle znečištění nastavte požadovanou dobu praní.
- Zavřete dvířka zařízení.
- Stiskněte tlačítko Start (dále čtete na str. 6, bod 6).

 The logo for BeKis features the brand name in a bold, black, sans-serif font. The letter 'i' in 'Kis' has a small silhouette of an elephant on its dot. The entire logo is enclosed within a thick, yellow, rounded rectangular border.